

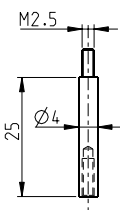
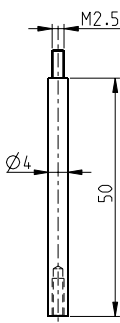
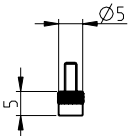
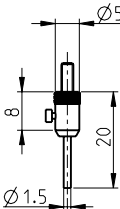

АКСЕССУАРЫ

Измерительные наконечники M2.5

S233
S234 (905.4321)
S234 (905.4322)
S_Dial WORK
12,5 - 25 mm
S_Dial WORK
50 - 150 mm
S_Dial ONE

 	  	   						
<p>905.2201</p>	<p>905.2202</p>	<p>905.2203</p>		●		●	●	●
<p>905.2206</p>	<p>905.2204</p>	<p>905.2205</p>	<p>905.2207</p>	●		●	●	●
	<p>905.2240</p>	<p>Измерительная вставка, с твердосплавным шариком</p>		●				
	<p>905.2241</p>	<p>Измерительная вставка, с твердосплавным шариком</p>		●				
	<p>905.2242</p>	<p>Измерительная вставка, с твердосплавным шариком</p>		●				
	<p>905.2243</p>	<p>Измерительная вставка, с твердосплавным шариком</p>		●				
	<p>905.2244</p>	<p>Измерительная вставка, с твердосплавным шариком</p>		●				
	<p>905.2245</p>	<p>Измерительная вставка, с твердосплавным шариком</p>		●				

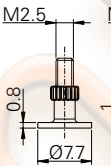
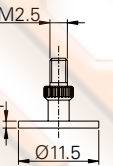
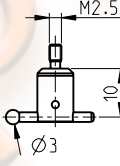
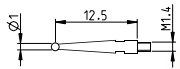
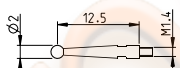
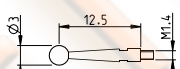
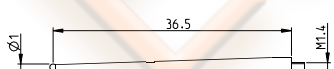
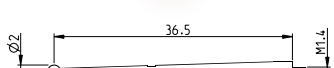
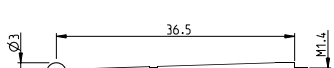
Цифровой индикатор

S_Dial

АКСЕССУАРЫ

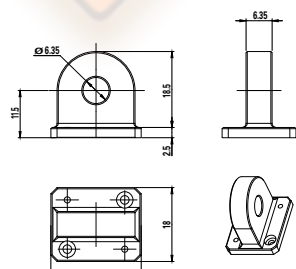
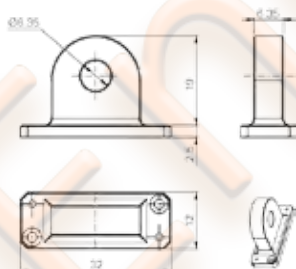
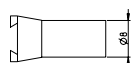
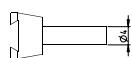

		S233	S234	S_Dial WORK 12.5 - 25 mm	S_Dial WORK 50 - 150 mm	S_Dial ONE
905.2246	Шток для крепления	•	•			
905.2247	Шток для крепления	•	•			
905.2248	Ключ для замены измерительных вставок		•			
905.0214	Подъемное устройство для индикаторов 12.5мм					•
905.0215	Подъемное устройство для индикаторов 25мм					•
905.0216	Подъемное устройство для индикаторов 50мм					•
805.0214	Подъемное устройство для индикаторов 12.5мм			• ¹⁾		
805.0215	Подъемное устройство для индикаторов 25мм			• ¹⁾		
905.0211	Фиксатор с дужкой					•
805.0211	Фиксатор с дужкой			• ¹⁾	• ¹⁾	

¹⁾ кроме S_Dial WORK Basic

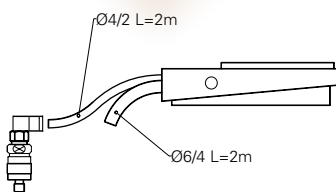
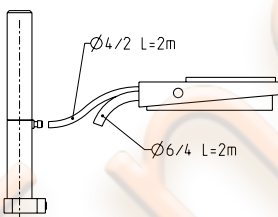
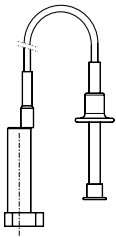
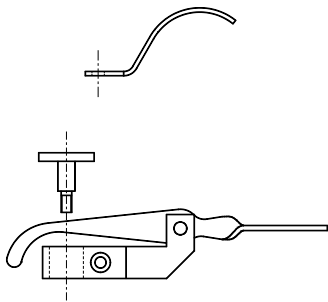

		S233	S234	S_Dial WORK 12,5 - 25 mm	S_Dial WORK 50 - 150 mm	S_Dial ONE
905.2214	Подъемное устройство	•		•	•	•
905.2215	Подъемное устройство			•		
905.2216	Подъемное устройство с фотокабелем			•		
905.2218	Пневматическое подъемное устройство с ножной педалью			•		
905.2217	Подъемное устройство для 905.2218			•		
905.2219	Ножная педаль для 905.2218	•		•		
905.2220	Вакуумное подъемное устройство с ножной педалью				•	
905.2227	Регулятор давления				•	
905.2228	Ножная педаль для 905.2220				•	

Цифровой индикатор

S_Dial

АКСЕССУАРЫ

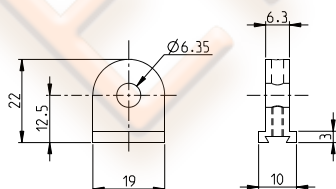
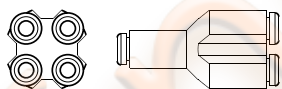
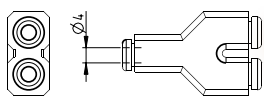
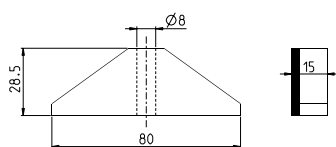
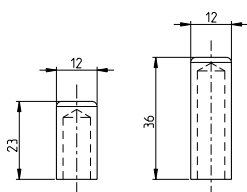

		S233	S234	S_Dial WORK 12,5 - 25 mm	S_Dial WORK 50 - 150 mm	S_Dial ONE
905.2221	Крышка для защиты от пыли для индикаторов 12,5мм			•		
905.2222	Крышка для защиты от пыли для индикаторов 25мм			•		
905.2223	Мост для измерения глубины			•	•	•
905.2261	Разветвитель для воздушных трубок x2	•		•	•	
905.2262	Разветвитель для воздушных трубок x4	•		•	•	
905.4211	Фиксатор с дужкой	•	•			

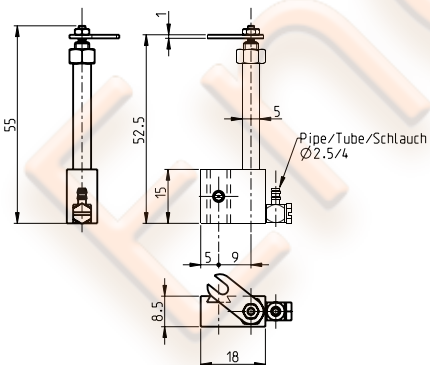
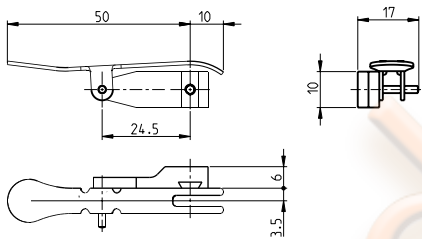
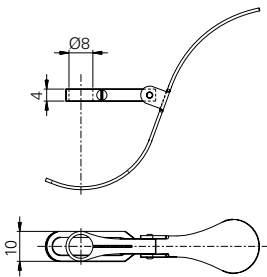

		S233	S234	S_Dial WORK 12,5 - 25 mm	S_Dial WORK 50 - 150 mm	S_Dial ONE
905.4214	Подъемное устройство для индикаторов 12,5мм	●	1)	1)	1)	1)
905.4215	Подъемное устройство для индикаторов стандартного (S) исполнения, кроме типа Вертикаль (см. стр. 40)	●				
905.4217	Пневматическое подъемное устройство	●				

¹⁾ максимальный диапазон перемещения 20мм

Цифровой индикатор

S_Dial

ПОДЪЕМНЫЕ УСТРОЙСТВА



Механическое подъемное устройство,
тип 905.4214



Механическое подъемное устройство,
тип 905.4215



Пневматическое подъемное устройство,
тип 905.2218



Вакуумное подъемное устройство,
тип 905.2220



Подъемное устройство с фотокабелем,
тип 905.2216



Механическое подъемное устройство, тип
905.2214



Механическое подъемное устройство, тип
905.2215